











LFP 5-10KWH / LV 51.2V 100/200Ah

LiFePO4

-  Współpraca z wieloma falownikami
-  Naturalny system chłodzenia
-  >15 lat żywotności
-  Niezawodne ogniwa LFP
-  Praca równoległa 16 (szt.)
-  6000 cykli
-  Łączność CANbus
-  IP65 Potrójna ochrona
-  Smart BMS system optymalizacja pracy



LFP 5-10KWH / LV
51.2V 100/200Ah

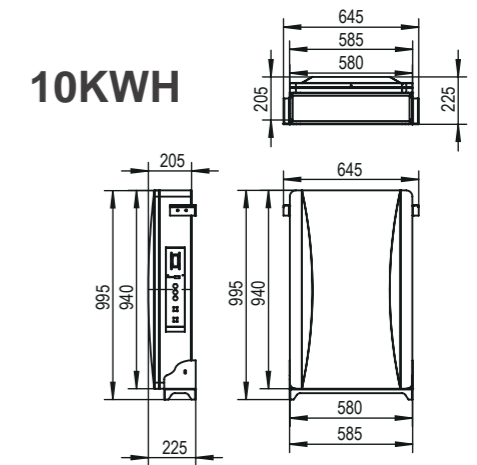

Dane techniczne

Model	SUNKET LFP 10kWh/LV
Pojemność nominalna	200Ah
Energia ogólna*	10.24kWh
Energia użytkowa (DC)*	9.2kWh
CIągły prąd rozładowania/ladowania	100A
Zakres napięcia	48-56Vd.c
Napięcie nominalne	51.2Vd.c
Napięcie ładowania	59.2V±0.5V d.c
Waga	116.5kg
Wymiary (mm)	585(645)*940(995)*205(225)mm
Bezpieczeństwo	CE, UN38.3, IEC62619, IEC63056

Maks. wartość DOD	
Środowisko pracy	90%
Temperatura ładowania	0-45 C
pracy rozładowanie	-10-50 C
Wilgotność	4-100% (bez skondensowanej wody)
Znamionowa sprawność ładowania	97%
Kategoria przepięciowa	II
Materiał obudowy	Metal+Plastik
Klasa szczelności	IP 65
Klasa ochrony	I
Praca równoległa (szt.)	16
Gwarancja	5 lat
Projektowana żywotność	>15 lat
Komunikacja	CAN/RS485
Tryb zabezpieczenia	Potrójne zabezpieczenie sprzętowe
Zabezpieczenia	Nadprądowe/Napięciowe/Przeciwzwarceniowe/ Zbyt niskie napięcie
Klasyfikacja materiałów niebezpiecznych	9

Wspierane falowniki

